

Încălzitor cu infraroșu 960 W 120x80 cm cu telecomandă și Wi-Fi

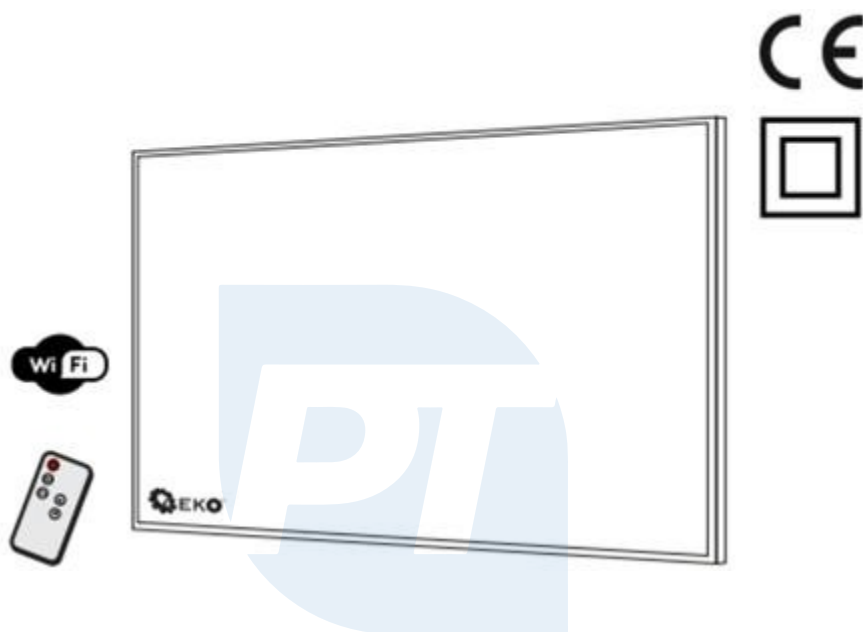

Pro-Tech
shop

Instrucțiuni de utilizare Traducerea instrucțiunilor originale

AVERTISMENT!

Citiți acest manual înainte de utilizare și păstrați-l pentru utilizarea ulterioară a echipamentului.

INTRODUCERE

Vă mulțumim că ați cumpărat produsul Panou de încălzire IR, 960W cu telecomandă, Wi-Fi de la GEKO

și pentru încrederea pe care ne-ați acordat-o. Acest manual conține informații privind regulile de siguranță și procedurile de utilizare și întreținere a echipamentului. Vă rugăm să citiți cu atenție instrucțiunile de utilizare înainte de a începe lucrul. Păstrați acest manual pentru a putea consulta în viitor procedurile conținute în el.

Producătorul nu este responsabil pentru niciun accident sau pagubă care rezultă din nerespectarea acestor instrucțiuni de utilizare și reguli de siguranță.

Toate informațiile și specificațiile conținute în această publicație se bazează pe cele mai recente informații disponibile la momentul tipăririi. Ne rezervăm dreptul de a face modificări în orice moment. fără preaviz și fără nicio obligație.

Nici o parte din această publicație nu poate fi reprodusă fără permisiunea scrisă. Acest manual trebuie să fie este considerată parte integrantă a echipamentului și ar trebui să fie predată împreună cu acesta în cazul revânzării.



Vă rugăm să citiți informațiile din manual și să vă asigurați că le-ați înțeles înainte de a porni aparatul pentru prima dată. Trebuie respectate întotdeauna măsurile de siguranță de bază atunci când se utilizează echipamente electrice pentru a reduce riscul de incendiu, electrocutare și vătămare corporală.

INFORMAȚII LEGATE DE SIGURANȚĂ

Siguranța la locul de muncă

- Nu utilizați acest încălzitor în imediata apropiere a unei căzi de baie, duș sau piscină.
- Nu utilizați acest încălzitor în încăperi mici, unde există persoane care nu pot părăsi singure camera decât sub supraveghere.
- Încălzitorul este conceput pentru a fi utilizat în încăperi. Nu îl utilizați în aer liber!
- Nu așezați niciodată încălzitorul într-un loc în care ar putea cădea într-o cadă sau într-un alt recipient cu apă. Nu utilizați acest încălzitor în imediata apropiere a unei căzi de baie, duș sau piscină.
- Pentru a preveni un posibil incendiu, nu blocați în niciun fel intrările și ieșirile de aer.
- În interiorul încălzitorului se află piese fierbinți și cu arc electric, sau cu scânteii. Nu îl utilizați în zone în care se utilizează sau se depozitează benzină, vopsea sau lichide inflamabile.
- Pentru a evita supraîncălzirea, nu acoperiți panoul de încălzire.



AVERTISMENT! Este interzisă acoperirea dispozitivului. Există riscul de supraîncălzire și de incendiu.

Siguranța persoanelor

- Acest echipament nu este destinat utilizării de către persoane (inclusiv copii) cu abilități fizice, senzoriale sau medicale limitate sau cu lipsă de experiență sau cunoștințe.
- Copiii cu vârsta sub 3 ani pot fi în apropierea echipamentului numai sub supravegherea constantă a unui adult.
- Copiii cu vârsta sub 3 ani trebuie ținuti departe de dispozitiv numai dacă sunt supravegheați în permanență. Copiii cu vârsta de peste 3 ani, dar sub 8 ani, pot porni și opri dispozitivul numai dacă acesta este poziționat și montat în poziția normală de utilizare și dacă au fost supravegheați sau instruiți cu privire la utilizarea în siguranță a dispozitivului și sunt conștienți de pericolele potențiale. Copii cu vârsta mai mare de 3 ani, dar mai mică de 8 ani nu trebuie să conecteze, să regleze sau să curețe echipamentul sau să efectueze lucrări de întreținere.
- Acest echipament poate fi utilizat de copii cu vârsta de peste 8 ani și de persoane cu abilități fizice, senzoriale sau mentale limitate sau care nu au experiență și cunoștințe suficiente, cu condiția ca acestea să fie supravegheate sau instruite cu privire la utilizarea în siguranță a echipamentului și să fie conștiente de potențialele pericole. Dispozitivul nu trebuie să fie utilizat de copii pentru joacă. Copiii nu trebuie să curețe echipamentul sau să efectueze întreținerea utilizatorului fără supraveghere.



AVERTISMENT! Unele părți ale dispozitivului se pot încălzi foarte tare și pot provoca arsuri. Trebuie să se acorde o atenție deosebită în cazul în care sunt prezenți copii și persoane sensibile.

- Acest încălzitor este fierbinte atunci când este utilizat. Pentru a preveni arsurile, nu permiteți ca pielea goală să atingă suprafețele fierbinți. Materialele inflamabile, cum ar fi mobila, pernele, lenjeria de pat, hârtiile, hainele și perdelele, trebuie să fie plasate la cel puțin 1 metru de partea din față a încălzitorului și la o distanță sigură de părțile laterale și din spate.

Siguranța electrică

- Nu utilizați acest echipament până când nu este fixat în siguranță în conformitate cu instrucțiunile de utilizare.
- Înainte de a conecta aparatul la rețeaua electrică, verificați dacă tensiunea din locuința dvs. corespunde cu cea indicată pe eticheta de alimentare a aparatului.
- În cazul în care cablul de alimentare este deteriorat, acesta trebuie înlocuit de către producător, de către reprezentantul său de service sau de către o persoană calificată în mod similar pentru a evita orice pericol.
- Nu utilizați aparatul de încălzire cu un cablu sau o priză deteriorată sau dacă aparatul de încălzire nu funcționează corect, a căzut sau a fost deteriorat în vreun fel. Returnați încălzitorul la un centru de service autorizat sau la producător pentru inspecție, ajustare electrică sau mecanică sau reparație.
- Panoul de sticlă nu trebuie utilizat dacă suprafața de sticlă este deteriorată.
- Nu treceți cablul pe sub covoare. Nu acoperiți cablul cu păături, covoare sau alte materiale similare. Nu utilizați încălzitorul după ce acesta a funcționat defectuos. Deconectați alimentarea cu energie electrică de la panoul de service și solicitați inspectarea încălzitorului de către un electrician

de renume înainte de a continua utilizarea.

– Nu folosiți un prelungitor, deoarece se poate supraîncălzi și provoca un incendiu.



- Nu împărțiți priza cu alte echipamente electrice. Există riscul de incendiu dacă sarcina este excesivă. Încălzitorul nu trebuie să fie plasat direct sub o priză electrică.
- Este normal ca ștecherul să fie cald la atingere; cu toate acestea, dacă nu este bine așezat între priza de curent alternativ (soclu) și ștecher, ștecherul se poate supraîncălzi și deforma. Solicitați unui electrician calificat să înlocuiască o fișă slăbită sau uzată.

Utilizarea și funcționarea încălzitorului

- Utilizați acest încălzitor numai așa cum este descris în acest manual. Orice altă utilizare nerecomandată de producător poate provoca incendii, șocuri electrice, vătămări corporale sau daune materiale.
- Dacă nu veți utiliza încălzitorul pentru o perioadă lungă de timp, scoateți-l din priză.
- Aparatul este destinat exclusiv uzului casnic și nu trebuie utilizat în scopuri comerciale.
- Scoateți întotdeauna fișa de alimentare din priză atunci când mutați sau curățați acest echipament. Când deconectați aparatul de la rețeaua electrică, opriți-l mai întâi cu ajutorul butonului și apoi deconectați fișa. Nu trageți de cablul de alimentare.

INSTALAREA ECHIPAMENTELOR

Instrucțiuni de montare pe perete

1. Măsurați distanța dintre găurile de agățare pe perete de pe spatele încălzitorului. Marcați cu un creion 4 locuri pe perete, sub găurile de sub ele. Vă recomandăm să folosiți o nivelă cu bulă de aer. Lăsați o distanță de 30 cm între marginile (laterale, superioare și inferioare) ale încălzitorului și pereți.
2. Faceți găurile folosind burghiul inclus în kitul de instalare.
3. Introduceți în găuri diblurile de plastic incluse în kit. Dacă este necesar, bateți-le cu un ciocan.
4. Înșurubați șuruburile incluse în kit în diblurile de plastic. Nu le strângeți complet (lăsați un joc de 4-5 mm).
5. Cu ajutorul unei a doua persoane, ridicați încălzitorul și orientați cele patru găuri mari de montare ale încălzitorului spre șuruburile de montare din perete.
6. Verificați dacă încălzitorul nu se mișcă. Dacă o face, scoateți-l și strângeți ușor șurubul de care a fost agățat cel mai slab încălzitorul, apoi agățați-l din nou.
7. Asigurați-vă că distanța dintre partea inferioară a încălzitorului și podea nu este mai mică de 20 cm atunci când este montat.

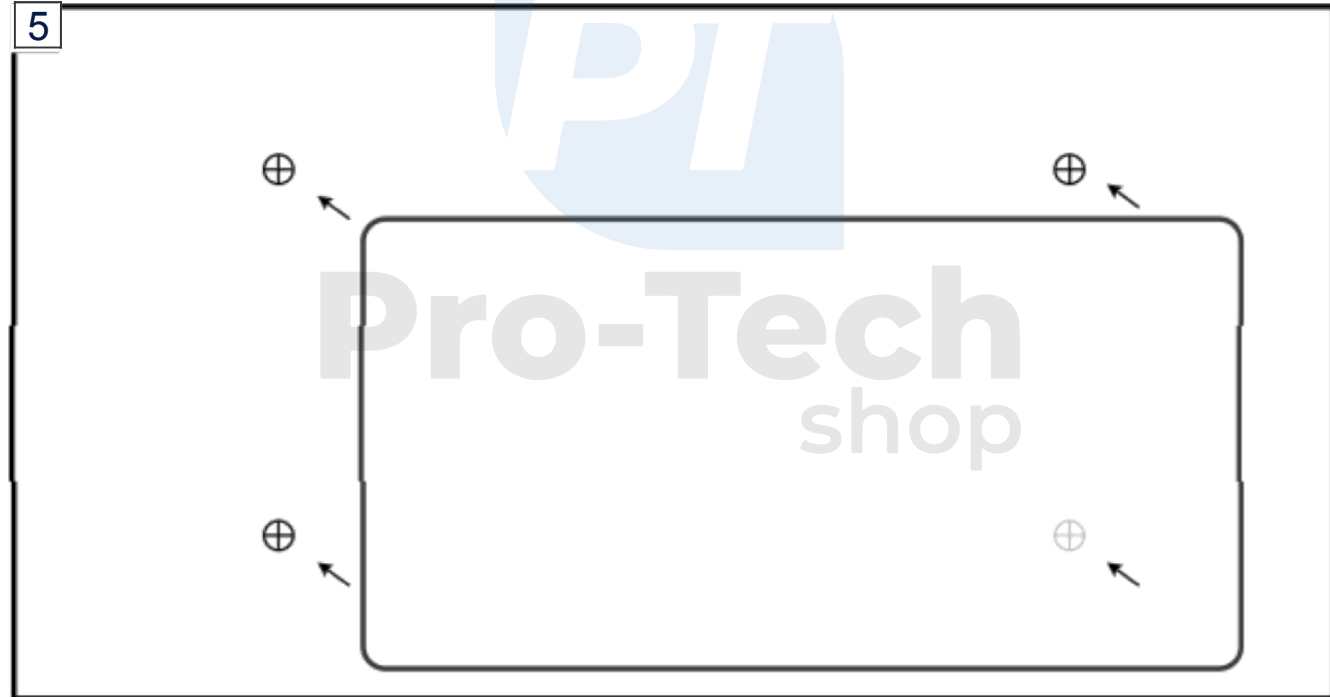
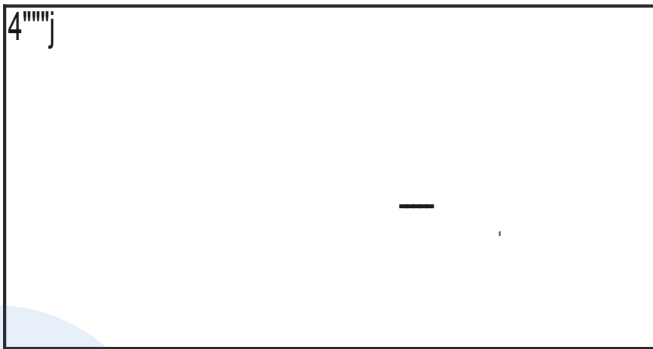
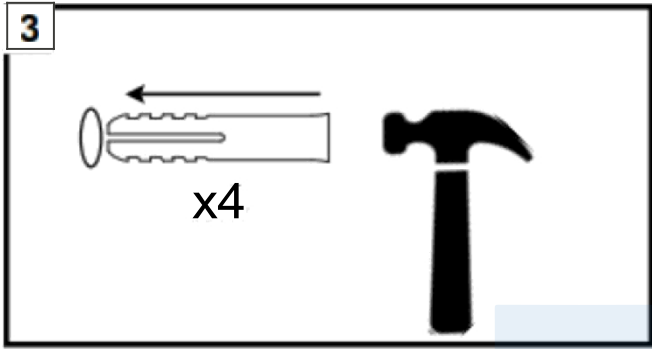
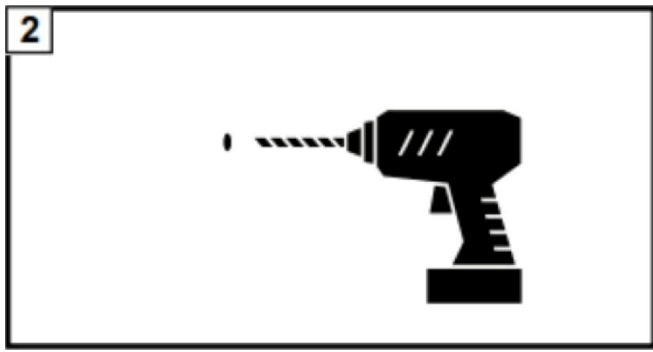
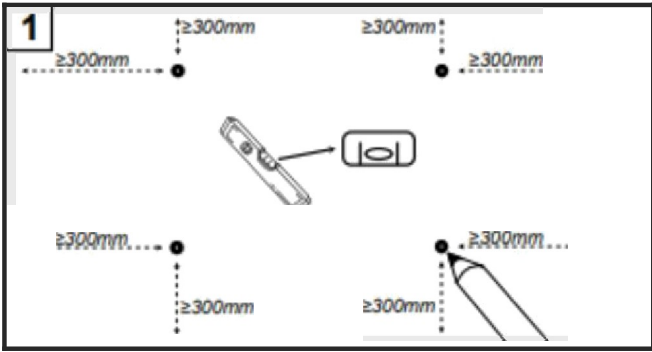

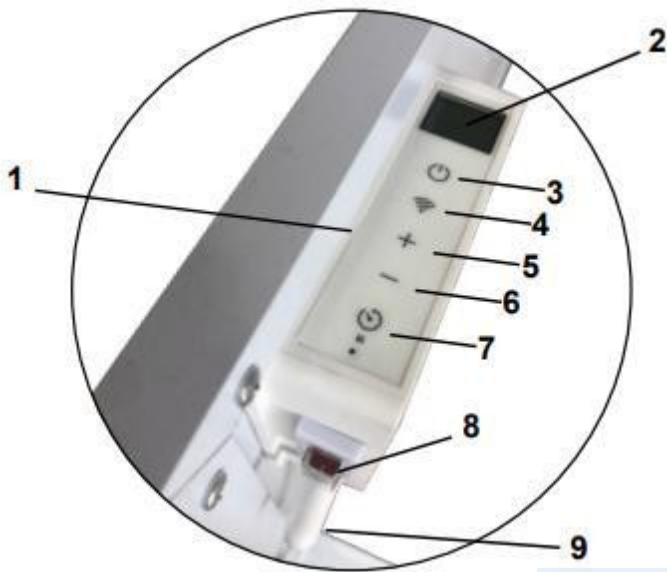

FUNȚIONAREA ECHIPAMENTULUI







1. Panou de control
2. Afișare
3. Comutator ON/OFF
4. Butonul WiFi
5. + buton
6. Buton -
7. Cronometru
8. Comutator ON/OFF
9. Senzor de temperatură NTC

Verificați încălzitorul pentru a vă asigura că nu este deteriorat.

Pornirea/oprirea încălzitorului

1. Porniți comutatorul lateral ON/OFF și asigurați-vă că este pornit. Încălzitorul va intra în modul standby și LED-ul se va aprinde.
2. Apăsați butonul  și încălzitorul va începe să funcționeze. Afișajul va arăta temperatura camerei.
3. Dacă apăsați din nou butonul , dispozitivul se va opri. Încălzitorul intră în modul standby. Poziționați comutatorul lateral în poziția OFF; LED-ul se va stinge. Scoateți ștecherul din priză.

Control prin telecomandă

1. Apăsați butonul  de pe telecomandă pentru a porni sau opri încălzitorul.
2. Apăsați butonul  pentru a comuta între modul de configurare și modul timp.
3. Utilizați butoanele   pentru a seta temperatura sau pentru a programa ora de pornire/oprire a încălzitorului.



Controlați dispozitivul prin WiFi

1. Folosiți telefonul pentru a căuta și descărca aplicația "Tuya Smart" pe Google Play sau App Store.

- Descărcați și instalați aplicația.
- Deschideți aplicația.

2. Creați un cont: selectați țara dvs., introduceți adresa de e-mail și apăsați "Încărcați codul de verificare" pentru a primi un e-mail cu codul de verificare.

3. Veți primi un cod de verificare din 6 cifre la adresa de e-mail pe care ați furnizat-o la înregistrare.

4. Introduceți codul de autentificare primit în e-mail pentru a vă conecta la aplicație. Introduceți apoi parola aplicației (în funcție de preferințele dvs.) și confirmați cu butonul "Done".

5. Porniți aparatul de încălzire și asigurați-vă că se află în raza de acțiune a WiFi. Indicatorul luminos va clipi rapid. Dacă lumina

nu clipește rapid, apăsați  țineți apăsat timp de 5 secunde, dispozitivul va emite un semnal sonor, apoi accesați aplicația și faceți clic pe "Add Device" (Adăugare dispozitiv).

6. Introduceți parola WiFi și apoi confirmați.

7. Așteptați ca aplicația să se conecteze la dispozitiv.

REZOLVAREA PROBLEMELOR

Dacă încălzitorul nu funcționează, urmați instrucțiunile de mai jos:

- Asigurați-vă că siguranța funcționează corect.
- Asigurați-vă că panoul de încălzire este conectat și că priza electrică funcționează corect.
- Dacă comutatorul ON/OFF nu este aprins în poziția ON, trimiteți panoul de încălzire direct la un centru de service pentru reparații.

Reparațiile pot fi efectuate numai de către distribuitorii autorizați sau direct de către producător.

Încercarea de a modifica produsul sau de a-l repara singur va anula garanția.

CURĂȚARE ȘI DEPOZITARE

Deconectați întotdeauna echipamentul și lăsați-l să se răcească complet înainte de a efectua lucrări de întreținere. Curățați exteriorul aparatului cu o cârpă umedă și apoi uscați-l cu o cârpă uscată. Nu scufundați niciodată aparatul în apă și nu lăsați apa să se scurgă în el. Nu folosiți niciodată aparatul pentru curățare.

Nu folosiți solvenți, prafuri de curățare sau bureți pentru vase care vor deteriora suprafața atât de mult încât să nu mai poată fi readusă la starea inițială.

Pentru o depozitare pe termen scurt, deconectați pur și simplu încălzitorul de la sursa de alimentare.

Pentru depozitarea pe termen lung, încălzitorul poate fi îndepărtat de pe perete sau acoperit cu un anumit material.

Specificații tehnice

Tensiune de intrare 230 V

AC Frecvență ~50 Hz

Putere nominală 960 W

Control manual / telecomandă / WiFi (prin aplicația mobilă) Controlul nivelului de temperatură 0 - 37°C

Metodă de montare montată pe perete / liberă (picioarele pentru încălzitor trebuie achiziționate separat)

Tip de încălzire Infraroșu cu tehnologie cu cristale de carbon

Afișaj LCD

Clasa de protecție Clasa II.

Protecție IP IP44

Lungime cablu 1,5 m

Greutate netă 6,02 kg

Lățime x înălțime x adâncime 1200 x 800 x 20 mm

PROTECȚIA MEDIULUI



Informații pentru utilizatori privind eliminarea echipamentelor electrice și electronice (pentru gospodării)

Simbolul afișat pe produse sau în documentația care le însoțește vă informează că echipamentele electrice sau electronice deteriorate nu trebuie eliminate împreună cu deșeurile menajere.

În cazul în care echipamentul trebuie eliminat, reutilizat sau componentele sale trebuie restaurate, procedura corectă este de a duce echipamentul la un punct de colectare specializat, unde va fi acceptat gratuit. Corect eliminarea echipamentelor vă permite să economisiți resurse valoroase și să evitați impactul negativ asupra sănătății și a mediului, care ar putea fi pus în pericol de gestionarea necorespunzătoare a deșeurilor. Incorect eliminarea deșeurilor este supusă sancțiunilor prevăzute în reglementările locale relevante.

Dacă trebuie să eliminați echipamente electrice sau electronice, vă rugăm să contactați cel mai apropiat punct de vânzare sau furnizor pentru informații suplimentare.

Cerințe de informare pentru încălzitoarele electrice locale

Parametru	Unitate	Desemnare	Valoare	Unitate	Parametru
Putere termică					
Modalitatea de alimentare cu căldură numai în cazul încălzitoare electrice cu acumulare locală (trebuie selectată o opțiune)					
Puterea termică nominală	P nom	0,96 kW	Reglarea manuală a căldurii furnizate cu termostat încorporat		[nu]
Puterea termică minimă	P min	0 kWh	Setarea manuală a căldurii furnizate cu (indicativ) prin măsurarea temperaturii din încăpere sau de afară		[nu]
Constanta maximă	max, C	0,96 kW	Reglarea electronică a furnizării de căldură cu măsurare [nr]putere termică temperatura camerei sau a exteriorului		
Consumul de energie electrică pentru uz propriu					
			puterea de încălzire setată de ventilator		[nu]
La nominal putere termică	el max	0,000 kW	Tipul de putere termică/setarea temperaturii încăpere (trebuie selectată o opțiune)		
performanța termică a	Cel puțin	min 0,000 kW	putere de încălzire cu o singură treaptă fără reglaj temperaturii din încăpere		[nu]
În modul standby el SBO		0,000 kW	cu cel puțin două trepte manuale fără reglaj temperatura camerei		[nu]
			reglarea mecanică a temperaturii în termostatul de cameră		[nu]
			setarea electronică a temperaturii camerei		[nu]
			setarea electronică a temperaturii camerei cu șofer de zi cu zi		[nu]
			reglarea electronică a temperaturii camerei cu șofer săptămânal		[da]
			Alte opțiuni de setare (se pot selecta mai multe opțiuni) setarea		tem
			peraturii camerei cu detectarea prezenței		[nu]
			setarea temperaturii camerei cu detectarea ferestrelor deschise		[no]
			cu setare la distanță		[da]
			cu setare de pornire adaptivă		[nu]
			cu program de lucru limitat		[da]
			cu senzor de căldură radiantă		[nu]